



UPS SERVER 2000VA LINE INTERACTIVE

CODICE: 650-02005

DESCRIZIONE DEL PRODOTTO

ONDA SINUSOIDALE PURA

Grazie a questa tecnologia l'UPS produce un'onda di forma sinusoidale identica alla rete elettrica, ideale per la protezione di tutti i sistemi server

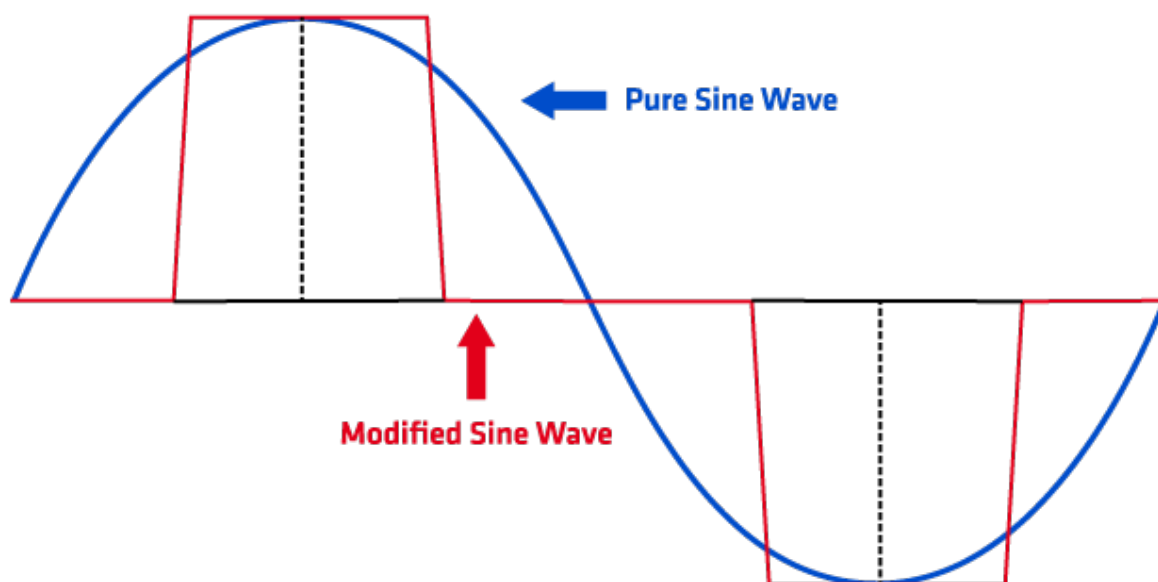

Questo UPS è adatto per i seguenti disturbi:

BLACKOUT

Interruzioni di energia elettrica per un tempo superiore a 10 ms

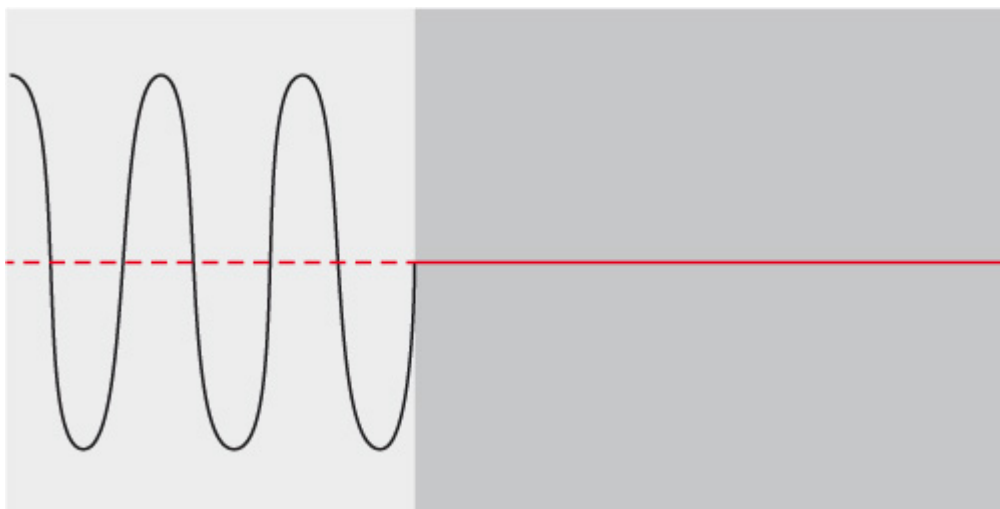

DYNAMIC UNDERVOLTAGE

Abbassamento di tensione per un tempo inferiore a 16 ms

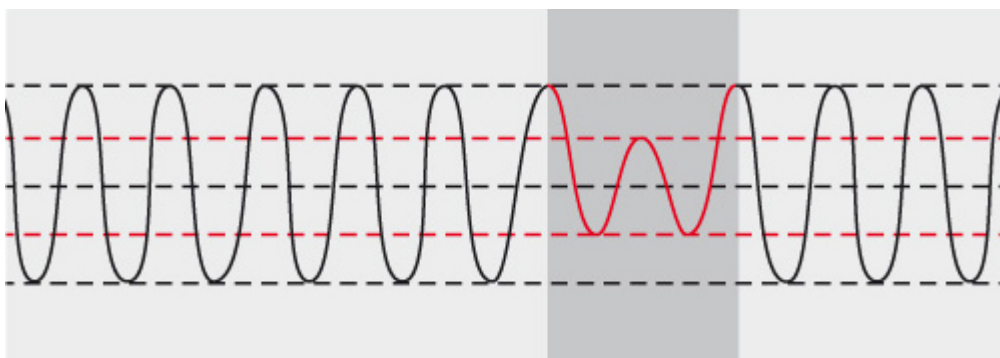

DYNAMIC OVERVOLTAGE

Innalzamento di tensione per un tempo inferiore a 16 ms

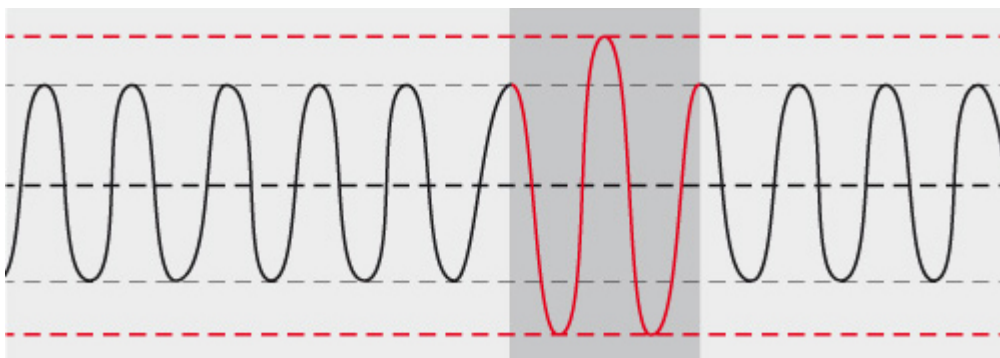



UNDERVOLTAGE

Abbassamento di tensione per un tempo superiore a 16 ms

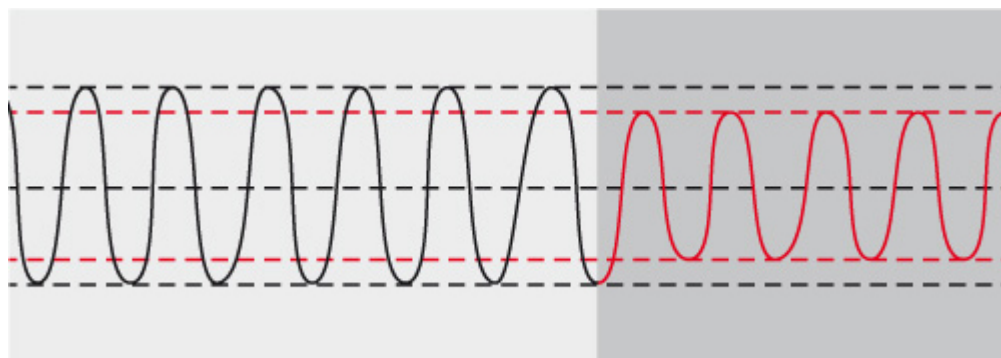

OVERVOLTAGE

Innalzamento di tensione per un tempo superiore a 16 ms

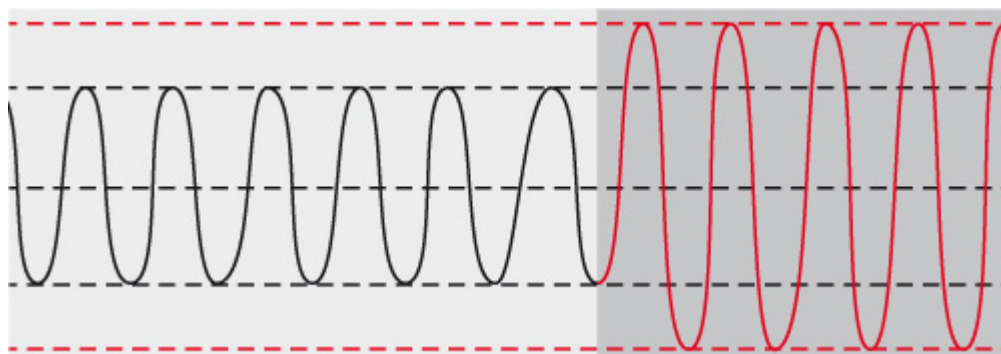

LINE INTERACTIVE (VI)

La tecnologia Line Interactive, viene identificata con la sigla VI (Voltage Independent). Questo significa che in funzionamento di presenza rete la frequenza di uscita dell'UPS (Uninterruptible Power Supply) è dipendente dalla frequenza d'ingresso ma la tensione invece viene trattata dall'UPS (Uninterruptible Power Supply). Infatti tramite il circuito stabilizzatore questi UPS (Uninterruptible Power Supply) sono in grado di proteggere le apparecchiature collegate da persistenti abbassamenti o innalzamenti di tensione oltre che da blackout

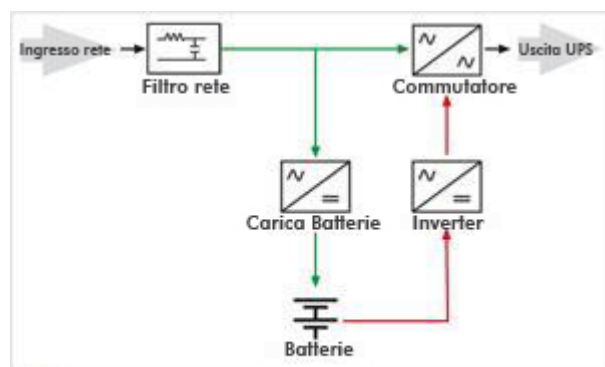

— Funzionamento in rete
— Funzionamento a batteria

CARATTERISTICHE TECNICHE

POTENZA EROGATA VA (COMPUTER POWER): 2000VA

POTENZA EROGATA WATT: 1050W

INGRESSO

VOLTAGE: 220/230/240VAC

VOLTAGE RANGE: 165~290Vac

USCITE

REGOLAZIONE TENSIONE: +/- 10%

USCITE PROTETTE DA BLACK OUT: (IEC 320 C13) 4

BATTERIA

TIPOLOGIA: 12V/9Ah x 2

TEMPO DI RICARICA: 4-6 ore di ricarica al 90% della capacità

CONNETTIVITÀ

USB Sì

SOFTWARE Sì per Windows / Mac / Linux

DIMENSIONI E PESO

DIMENSIONE PRODOTTO (L x W x H) 397 X 146 X 205 mm

PESO NETTO 12,2Kg

AMBIENTE DI LAVORO

UMIDITÀ 0-90 % RH @ 0-40°C (non soggetta a condensazione)

LIVELLO DI RUMORE: <55dB

Scarica l'ultima versione del software ViewPower da

www.power-software-download.com/viewpower.html sul tuo disco rigido.

Seguire le istruzioni per completare l'installazione del software.