



UPS 3000VA SERVER

CODICE: 650-03002

Gruppo di Continuità ADJ UPS3000 da 3000VA Server con 6 uscite IEC 320 C13 e con Display LCD

Gruppo di Continuità ADJ UPS3000 da 3000VA Server con 6 uscite IEC 320 C13 e con Display LCD

DESCRIZIONE DEL PRODOTTO

ONDA SINUSOIDALE PURA

Grazie a questa tecnologia l'UPS produce un'onda di forma sinusoidale identica alla rete elettrica, ideale per la protezione di tutti i sistemi server

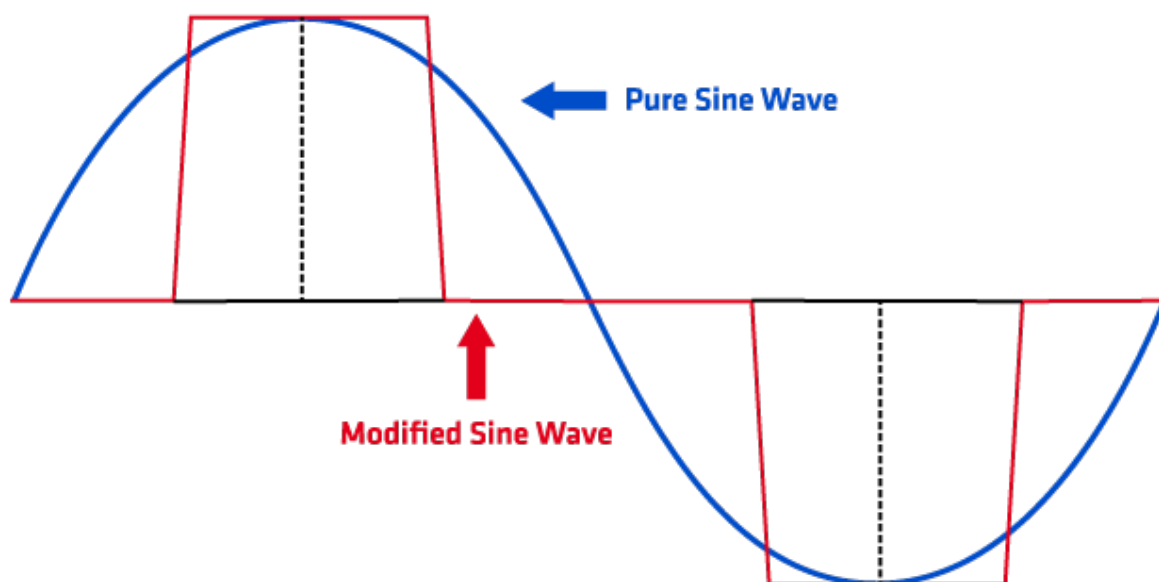

Questo UPS è adatto per i seguenti disturbi:

BLACKOUT

Interruzioni di energia elettrica per un tempo superiore a 10 ms

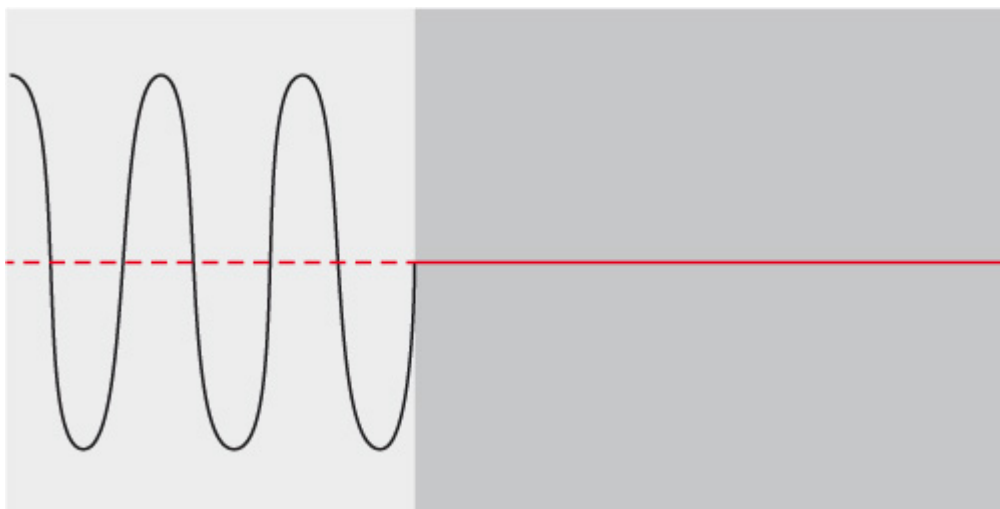

DYNAMIC UNDERVOLTAGE

Abbassamento di tensione per un tempo inferiore a 16 ms

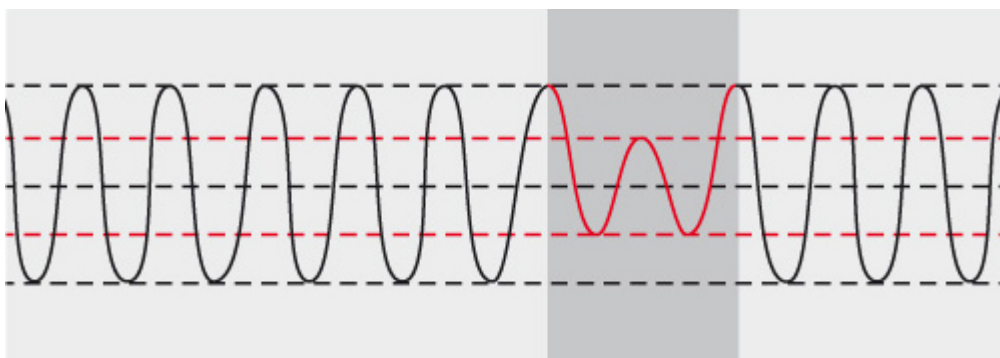

DYNAMIC OVERVOLTAGE

Innalzamento di tensione per un tempo inferiore a 16 ms

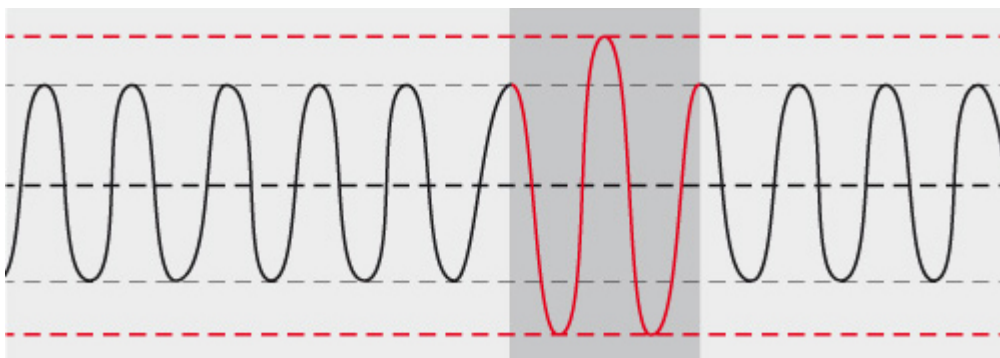



UNDERVOLTAGE

Abbassamento di tensione per un tempo superiore a 16 ms

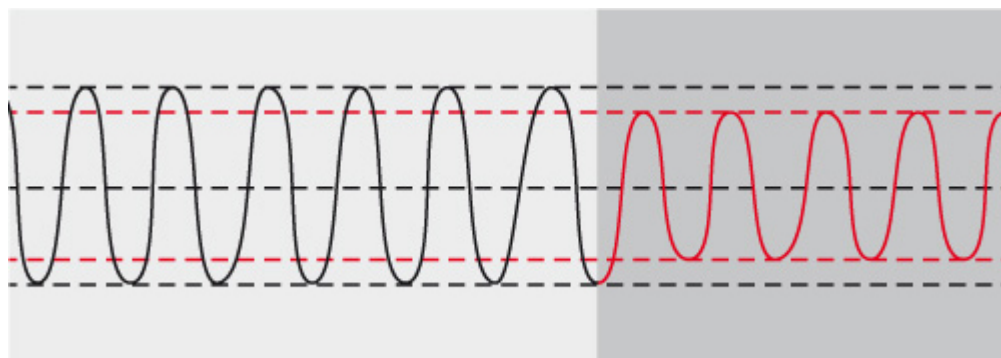

OVERVOLTAGE

Innalzamento di tensione per un tempo superiore a 16 ms

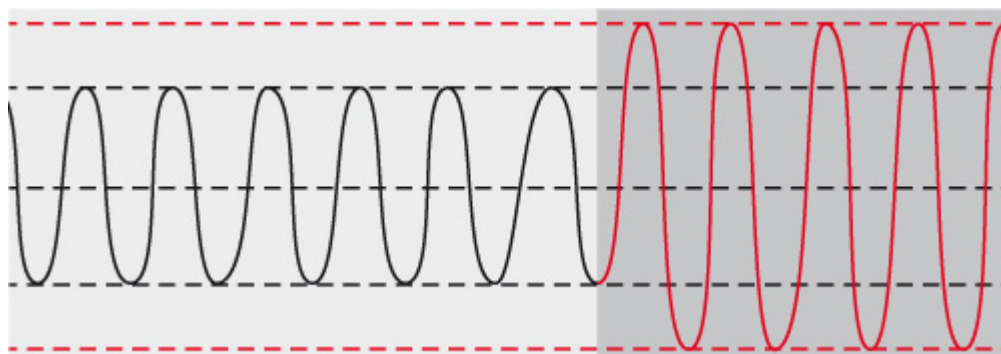

LINE INTERACTIVE (VI)

La tecnologia Line Interactive, viene identificata con la sigla VI (Voltage Independent). Questo significa che in funzionamento di presenza rete la frequenza di uscita dell'UPS (Uninterruptible Power Supply) è dipendente dalla frequenza d'ingresso ma la tensione invece viene trattata dall'UPS (Uninterruptible Power Supply). Infatti tramite il circuito stabilizzatore questi UPS (Uninterruptible Power Supply) sono in grado di proteggere le apparecchiature collegate da persistenti abbassamenti o innalzamenti di tensione oltre che da blackout

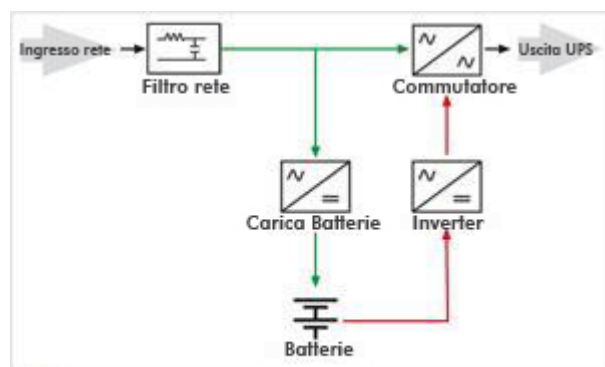

— Funzionamento in rete
— Funzionamento a batteria

CARATTERISTICHE TECNICHE

POTENZA EROGATA VA (COMPUTER POWER)	3000 VA
POTENZA EROGATA WATT	1650 W
INGRESSO	
VOLTAGE	220/230/240VAC
VOLTAGE RANGE	165~290Vac
USCITE	
REGOLAZIONE TENSIONE	+/- 10%
USCITE PROTETTE DA BLACK OUT (IEC 320 C13)	4 + 2 Filtrate (colore rosso)
BATTERIA	
TIPOLOGIA	12V DC x 2
TEMPO DI RICARICA	4-6 ore di ricarica al 90% della capacità

CONNETTIVITÀ

USB	Si
RJ11/45 (IN - OUT)	Si
RS-232 C	Si
SOFTWARE	Si per Windows / Mac / Linux

DIMENSIONI E PESO

DIMENSIONE PRODOTTO (L x W x H)	393 x 165 x 198 mm
PESO NETTO	12.6 Kg
DIMENSIONE SCATOLA (L x W x H)	464 x 252 x 329 mm
PESO LORDO	13.6 Kg

AMBIENTE DI LAVORO

UMIDITÀ	0-90 % RH @ 0-40°C (non soggetta a condensazione)
LIVELLO DI RUMORE	< 45dB



QUANTITA' MINIMA PER SCATOLA 2