



ADJ[®]



UPS OFFICE 500VA LINE INTERACTIVE

CODICE: 650-00501

Gruppo di Continuità ADJ UPS OFFICE LINE INTERACTIVE da 500VA con 2 uscite Schuko

Gruppo di Continuità ADJ UPS OFFICE LINE INTERACTIVE da 500VA con 2 uscite Schuko

DESCRIZIONE DEL PRODOTTO

Questo UPS è adatto per i seguenti disturbi:

BLACKOUT

Interruzioni di energia elettrica per un tempo superiore a 10 ms

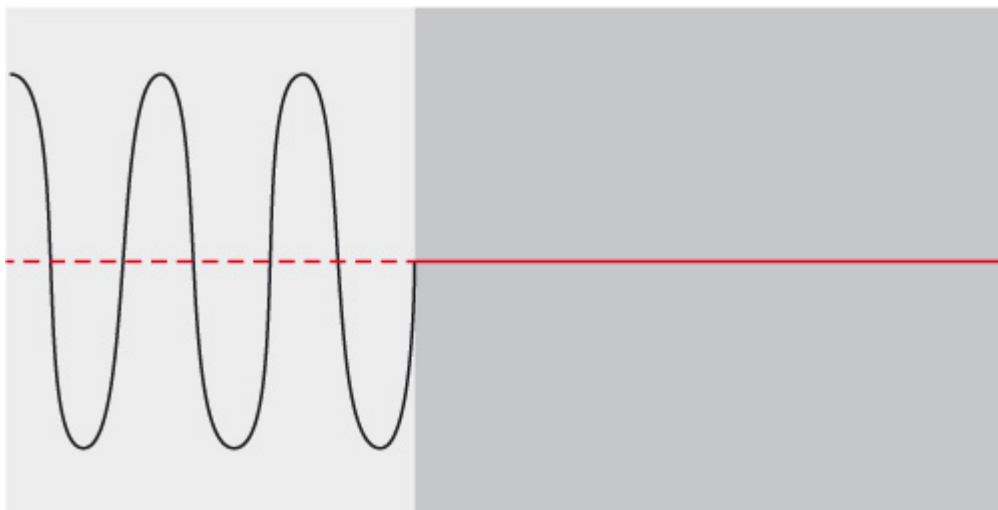

DYNAMIC UNDERVOLTAGE

Abbassamento di tensione per un tempo inferiore a 16 ms

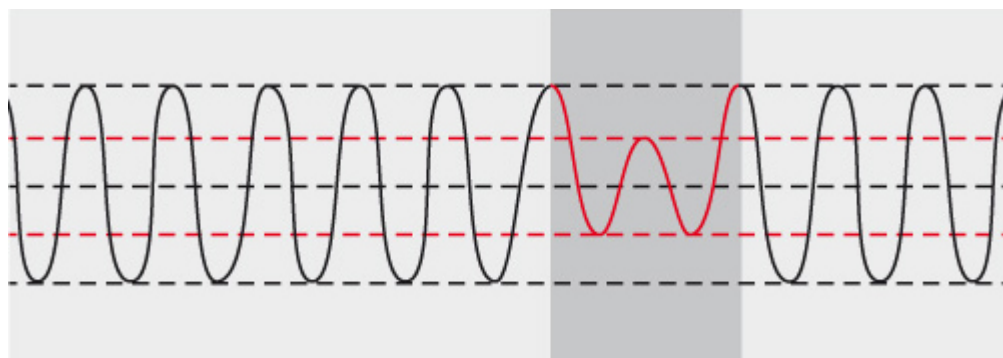

DYNAMIC OVERVOLTAGE

Innalzamento di tensione per un tempo inferiore a 16 ms

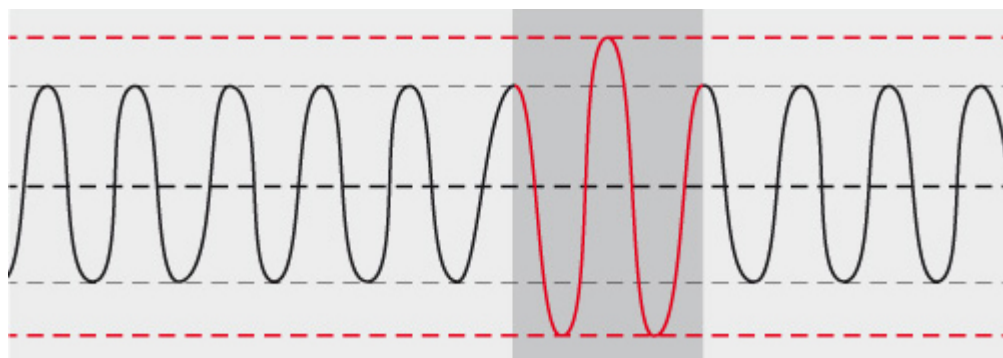

UNDERVOLTAGE

Abbassamento di tensione per un tempo superiore a 16 ms

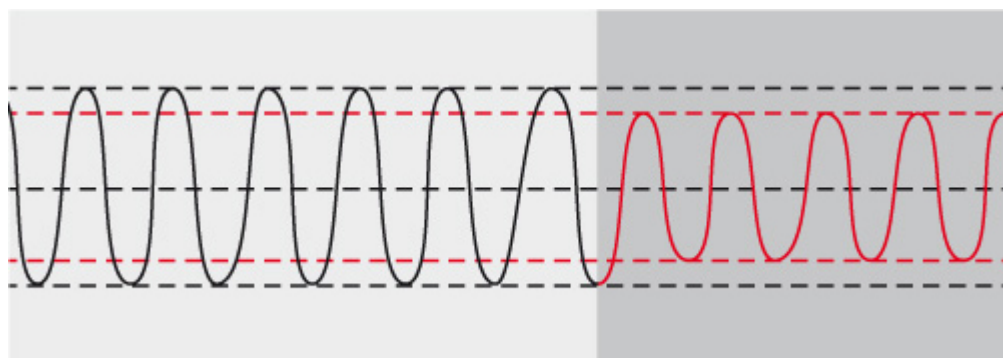

OVERVOLTAGE



Innalzamento di tensione per un tempo superiore a 16 ms

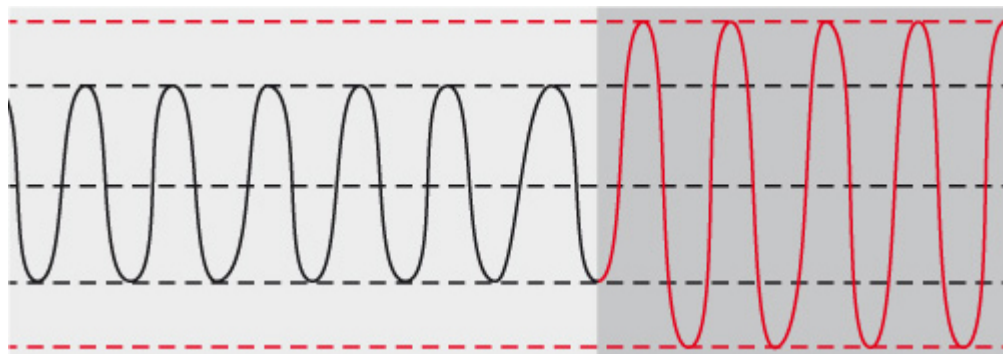

REAR PANEL

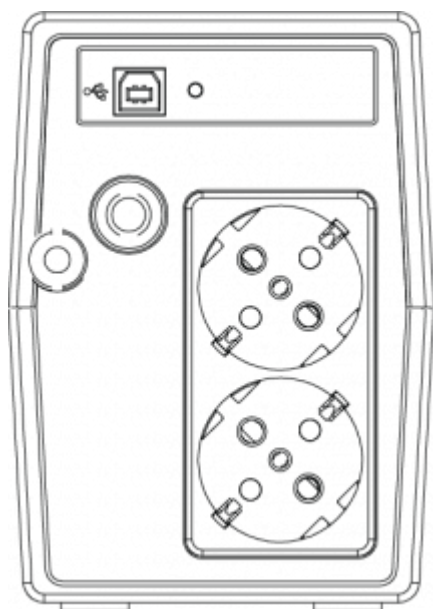

LINE INTERACTIVE (VI)

La tecnologia Line Interactive, viene identificata con la sigla VI (Voltage Independent). Questo significa che in funzionamento di presenza rete la frequenza di uscita dell'UPS (Uninterruptible Power Supply) è dipendente dalla frequenza d'ingresso ma la tensione invece viene trattata dall'UPS (Uninterruptible Power Supply). Infatti tramite il circuito stabilizzatore questi UPS (Uninterruptible Power Supply) sono in grado di proteggere le apparecchiature collegate da persistenti abbassamenti o innalzamenti di tensione oltre che da blackout

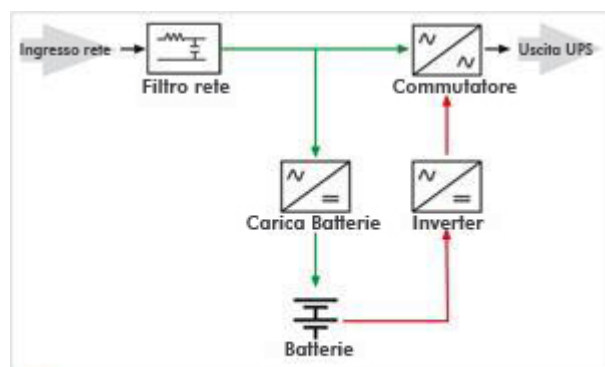

— Funzionamento in rete
— Funzionamento a batteria

CARATTERISTICHE TECNICHE

POTENZA EROGATA VA (COMPUTER POWER): 500VA

POTENZA EROGATA WATT: 280 W

INGRESSO

VOLTAGE: 220/230/240VAC

VOLTAGE RANGE: 162~290Vac

USCITE

REGOLAZIONE TENSIONE: +/- 10%

USCITE PROTETTE DA BLACK OUT (SCHUKO): 2

BATTERIA

TIPOLOGIA: 12V / 4.5 Ah x 1

TEMPO DI RICARICA: 4-6 ore di ricarica al 90% della capacità

DIMENSIONI E PESO

DIMENSIONE PRODOTTO (L x W x H): 279 x 101 x 142 mm

PESO NETTO: 3.55 Kg

AMBIENTE DI LAVORO

UMIDITÀ: 0-90 % RH @ 0-40°C (non soggetta a condensazione)

LIVELLO DI RUMORE: < 40dB