



### UPS SERVER 1000VA LINE INTERACTIVE

**CODICE:** 650-01005

- La funzione di carica veloce, ne abbrevia i tempi di ricarica fino al 50%
- Il microprocessor garantisce la massima efficienza
- AVR Booste e Buck per la stabilizzazione della tensione
- Capacità di ricarica con bassa tensione di ingresso due volte maggiore
- Onda Sinusoidale Pura

- 
- La funzione di carica veloce, ne abbrevia i tempi di ricarica fino al 50%
  - Il microprocessor garantisce la massima efficienza
  - AVR Booste e Buck per la stabilizzazione della tensione
  - Capacità di ricarica con bassa tensione di ingresso due volte maggiore
  - Onda Sinusoidale Pura

#### DESCRIZIONE DEL PRODOTTO

##### ONDA SINUSOIDALE PURA

Grazie a questa tecnologia l'UPS produce un'onda di forma sinusoidale identica alla rete elettrica, ideale per la protezione di tutti i sistemi server

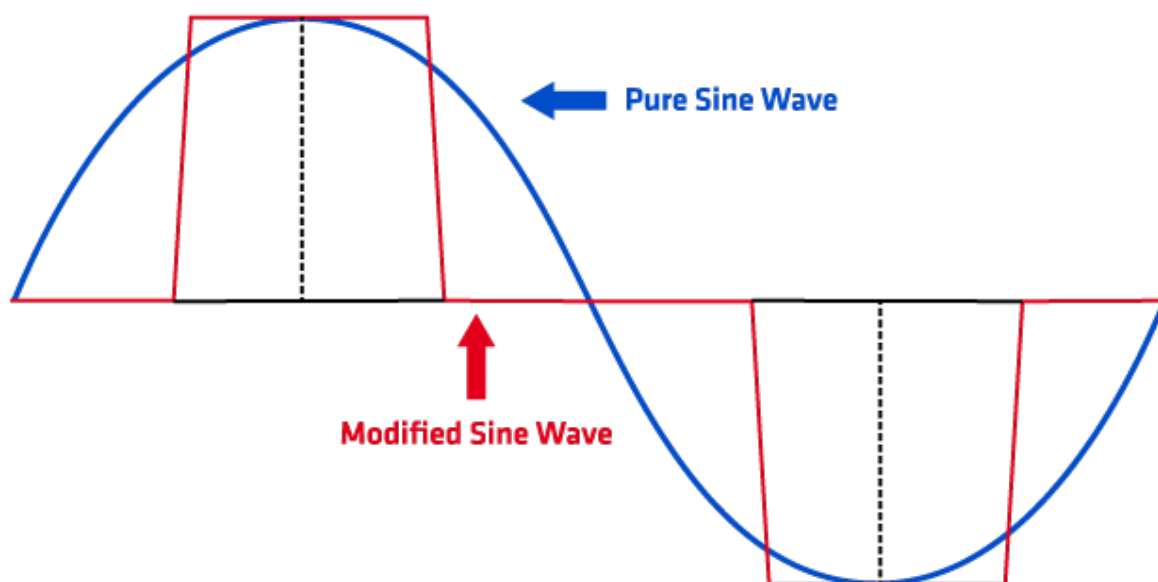

Questo UPS è adatto per i seguenti disturbi:

**BLACKOUT**

Interruzioni di energia elettrica per un tempo superiore a 10 ms

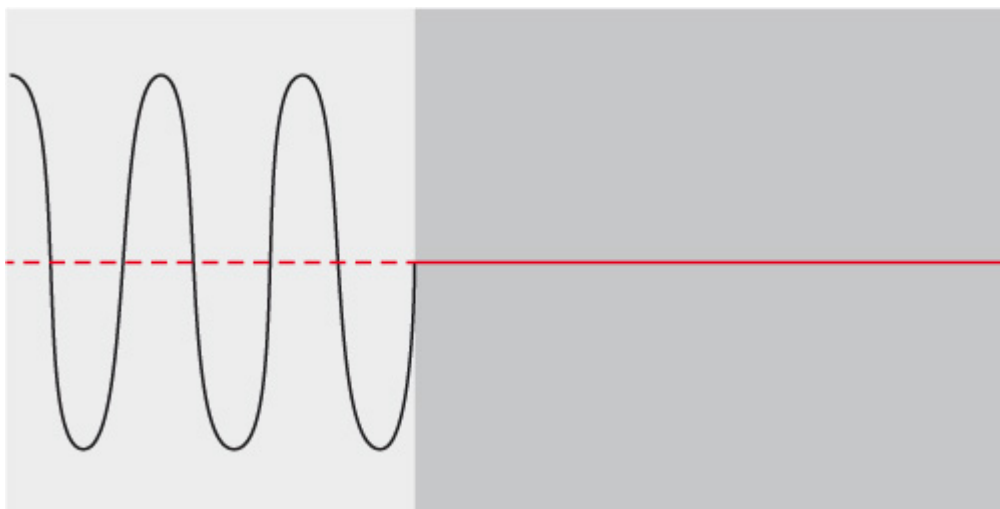

### DYNAMIC UNDERVOLTAGE

Abbassamento di tensione per un tempo inferiore a 16 ms

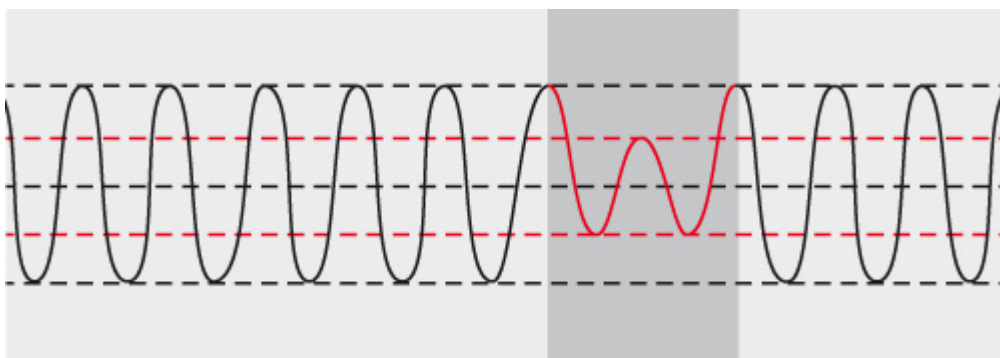

### DYNAMIC OVERVOLTAGE

Innalzamento di tensione per un tempo inferiore a 16 ms

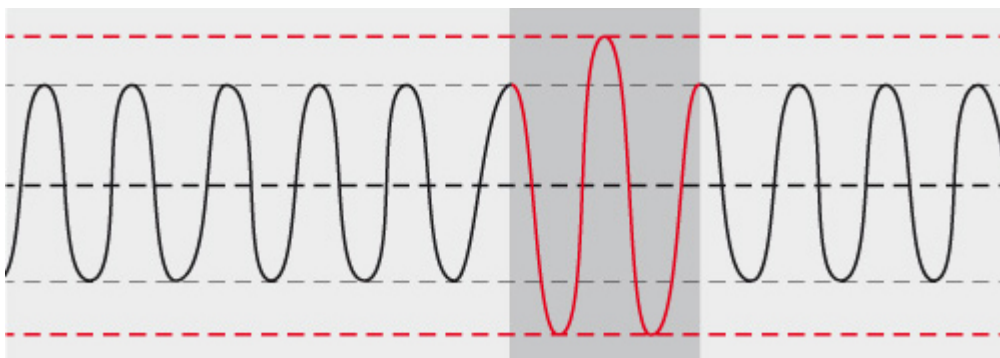



## UNDERVOLTAGE

Abbassamento di tensione per un tempo superiore a 16 ms

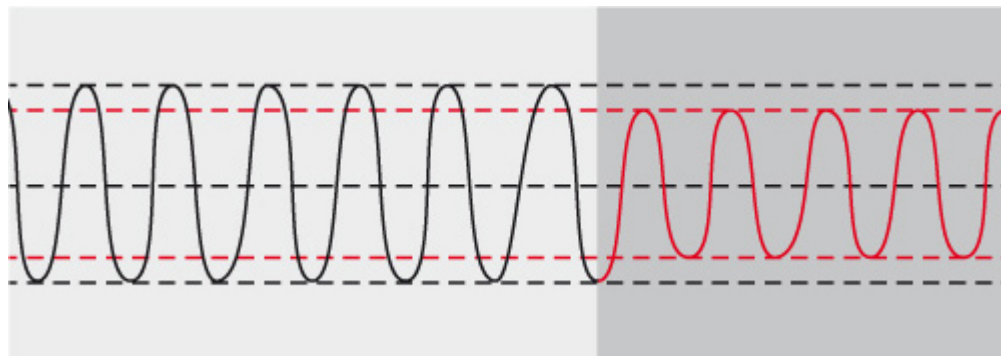

## OVERVOLTAGE

Innalzamento di tensione per un tempo superiore a 16 ms

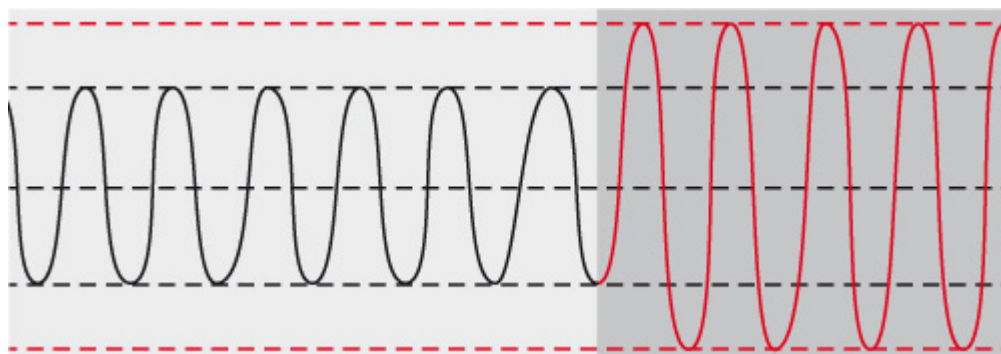

## LINE INTERACTIVE (VI)

La tecnologia Line Interactive, viene identificata con la sigla VI (Voltage Independent). Questo significa che in funzionamento di presenza rete la frequenza di uscita dell'UPS (Uninterruptible Power Supply) è dipendente dalla frequenza d'ingresso ma la tensione invece viene trattata dall'UPS (Uninterruptible Power Supply). Infatti tramite il circuito stabilizzatore questi UPS (Uninterruptible Power Supply) sono in grado di proteggere le apparecchiature collegate da persistenti abbassamenti o innalzamenti di tensione oltre che da blackout

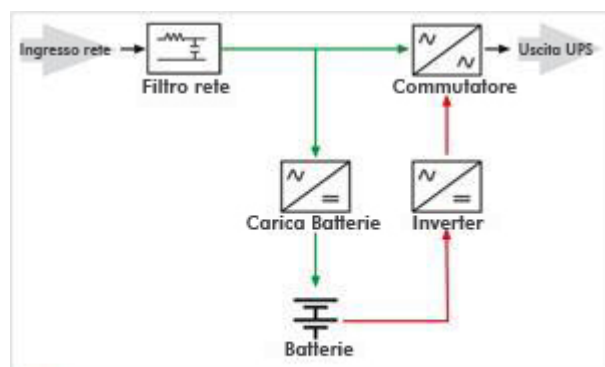

— Funzionamento in rete  
— Funzionamento a batteria

## CARATTERISTICHE TECNICHE

POTENZA EROGATA VA (COMPUTER POWER): 1000 VA

POTENZA EROGATA WATT: 700W

INGRESSO

VOLTAGE: 220/230/240VAC

VOLTAGE RANGE: 162~290Vac

USCITE

REGOLAZIONE TENSIONE: +/- 10%

USCITE PROTETTE DA BLACK OUT (IEC 320 C13) 4

BATTERIA

TIPOLOGIA 12V / 7 Ah x 2

TEMPO DI RICARICA

4-6 ore di ricarica al 90% della capacità

CONNETTIVITÀ

SOFTWARE Sì per Windows / Mac / Linux

DIMENSIONI E PESO

DIMENSIONE PRODOTTO (L x W x H) 350 x 146 x 160 mm

PESO NETTO: 9 Kg

AMBIENTE DI LAVORO

UMIDITÀ 0-90 % RH @ 0-40°C (non soggetta a condensazione)

LIVELLO DI RUMORE < 45dB